

راهنمای مانیتور دربازکن تصویری

۷ اینچ با حافظه مدل 72TKM



Manufactured by
ISO-9001
Certified factories

صنایع الکترونیک سیماران

دفتر مرکزی: تهران، خیابان کریمخان زند، شماره ۱۰۳، کدپستی ۵۹۹۵-۱۵۸۷۵

تلفن: ۴۲-۴۱-۸۸۳۱۵۵۴۰، ۸۸۳۸۴۰۰ فکس: ۷۳-۸۸۳۵۰۷۳ - ۸۸۳۴۸۲۴۶

www.simaran.com

e-mail: info@simaran.com

لیست محتویات :

مانیتور	بسته متعلقات شامل :	۱- کانکتور ۵ تایی	۱ عدد	۴- کانکتور ۲ تایی	۲ عدد
گوشی		۲- کانکتور ۴ تایی	۲ عدد	۵- پیچ دیواری M۴	۲ عدد
دفترچه راهنما		۳- پیچ استوانه ای ۳×۷	۱ عدد	۶- رول پلاک	۲ عدد
براکت					

مشخصات :

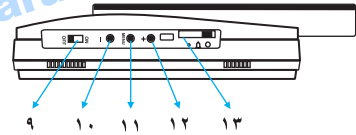
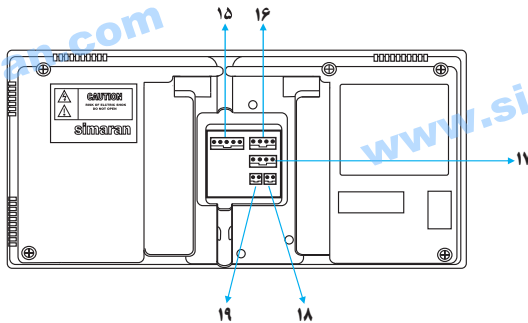
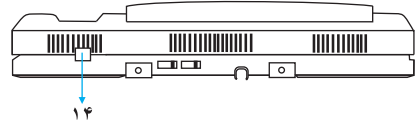
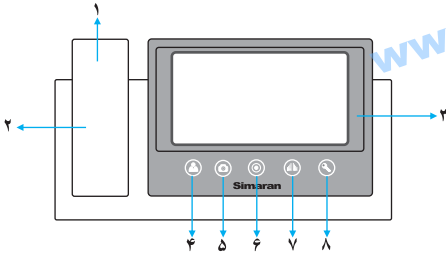

۹- کلید ON/OFF

برای روشن و یا خاموش کردن سیستم

۱۰- کاهش مقادیر آیتم های مختلف در تنظیمات تصویر

۱۱- دکمه Menu جهت تنظیمات تصویر (Color, Brightness, Contrast)

۱۲- افزایش مقادیر آیتم های مختلف در تنظیمات تصویر

۱۳- محل قرار دادن SD card

۱۴- محل قرار گرفتن فیش گوشی

۱۵- کانکتور ۵ تایی اتصال به پنل اول

۱۶- کانکتور ۴ تایی اتصال به پنل دوم

۱۷- کانکتور ارتباط داخلی بین واحدها

۱۸ - کانکتور ۲ پین جهت ارتباط با نگهبانی

۱۹ - کانکتور ۲ پین جهت اتصال به درب ثانویه یا جک پارکینگی

۱- بلندگو

۲- گوشی

۳- صفحه نمایش 7LCD اینچ

۴- دکمه مانیتور (M)

با لمس این دکمه صفحه نمایش فعال شده و تصویر

محدوده دید دوربین را نمایش میدهد و با لمس

مجدد تصویر دوربین پنل دوم را نمایش میدهد.

۵- دکمه ضبط عکس و فیلم به صورت دستی (C)

۶- دکمه برای وارد شدن به صفحه اینتر کام (K)

برای تماس با واحدها و نگهبانی

۷- دکمه دربازکن ثانویه (H)

می توانید از این دکمه برای دربازکن ثانویه یا جک

پارکینگ استفاده نمایید.

۸- دکمه دربازکن (R)

برای آزاد کردن سیستم قفل دربازکن درب ورودی

استفاده می شود.

راهنمای نصب مانیتور :

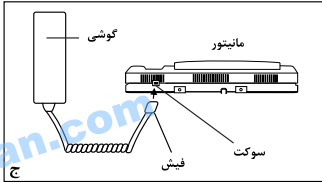
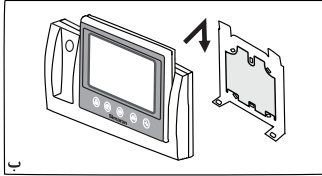
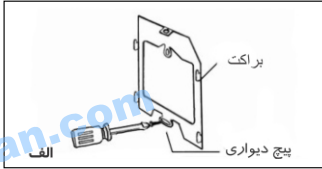

(شکل ۲)

۱- پس از تعیین محل نصب مانیتور، براکت را در حالتی که سر قلاب‌ها به سمت بالا قرار گرفته، بطوریکه سیم‌ها در مرکز آن قرار گیرد، با دو پیچ دیواری، به صورتی مطمئن به دیوار پیچ کنید. سپس سیم‌ها را بیرون کشیده و آن‌ها را به کانکتور پشت مانیتور متصل کنید. (شکل الف)

۲- با قرار دادن مانیتور روی دو قلاب بالای براکت و پایین کشیدن آن، مانیتور را روی براکت سوار کنید. (شکل ب)

۳- سیم گوشی را متصل کنید. (شکل ج)

۴- برق را متصل کنید.

۵- دکمه OFF/ON را در حالت ON قرار دهید.

نکات مهم در نصب :

۱- دستگاه مانیتور و پنل را در جاهای پرگردوغبار، معرض نور مستقیم خورشید (یا دیگر منابع قوی نور)، دمای بالا (بیش از ۴۰ درجه سانتی‌گراد) یا شرایط رطوبت زیاد، نصب نکنید. همچنین محل‌های مرتعش یا در معرض ضربه را برای نصب انتخاب نکنید.

۲- برای بهبود کیفیت صدا و تصویر، از سیم ۰/۶ mm فویل دار استفاده کرده و مسیر سیم کشی را دور از مسیر سیم‌های برق انتخاب کنید.

۳- برای انتقال تصویر به فواصل بیش از ۵۰ متر، از کابل کوکسیال استفاده کنید.

نحوه سیم بندی سیستم ۱ واحدی با پنل فراز :

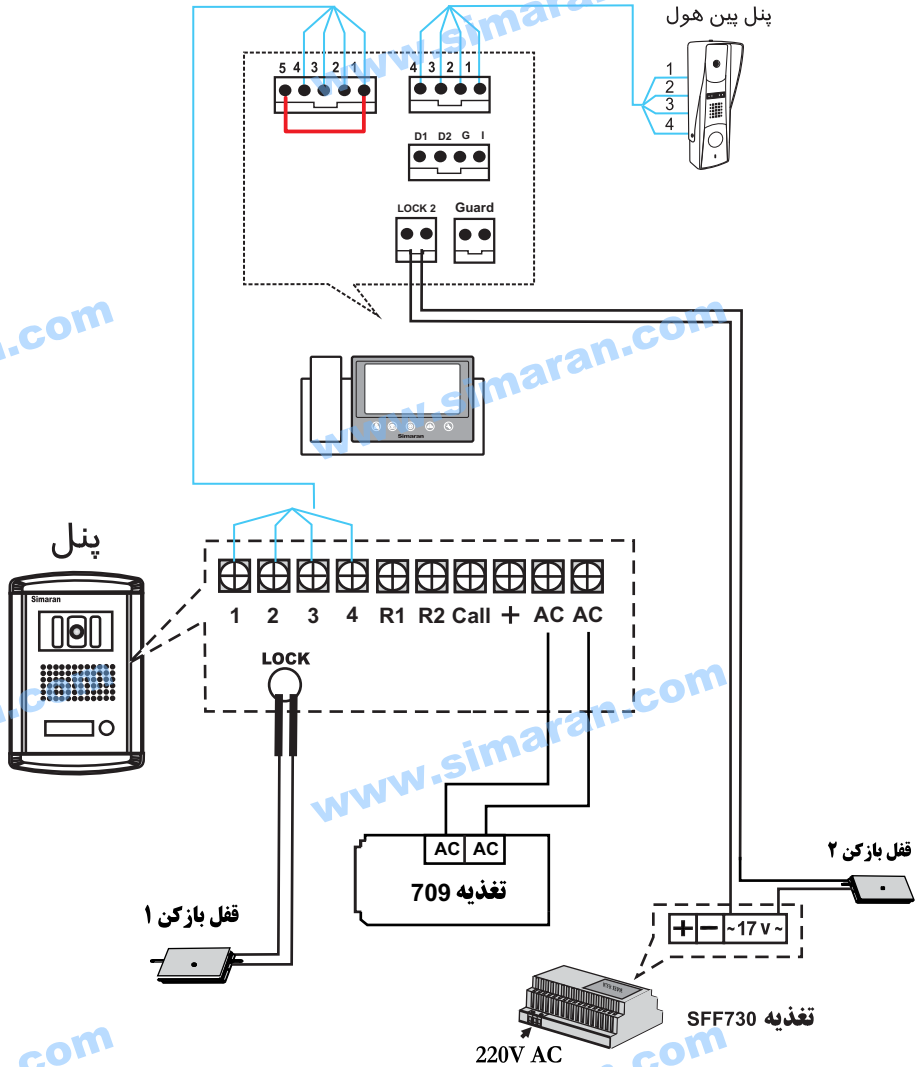

توجه : در این روش توجه داشته باشید که سیم خط ۱ را به ۵ متصل کنید. (سیم قرمز به قهوه ای)

نحوه سیم بندی سیستم ۱ واحدی با پنل فوژان :

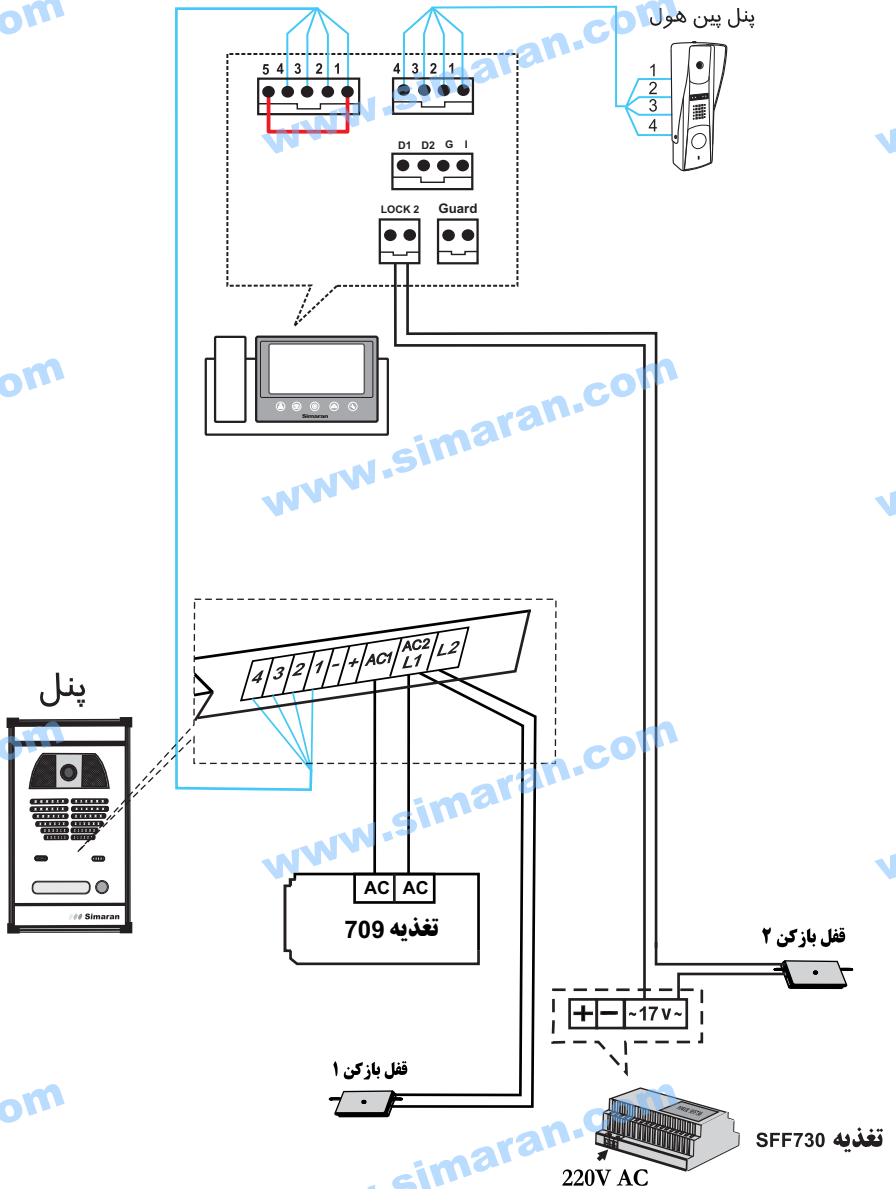

توجه : در این روش توجه داشته باشید که سیم خط ۱ را به ۵ متصل کنید. (سیم قرمز به قهوه ای)

نحوه سیم بندی جهت استفاده از سوئیچر داخلی :

www.simaran.com

www.simaran.com

www.simaran.com

www.simaran.com

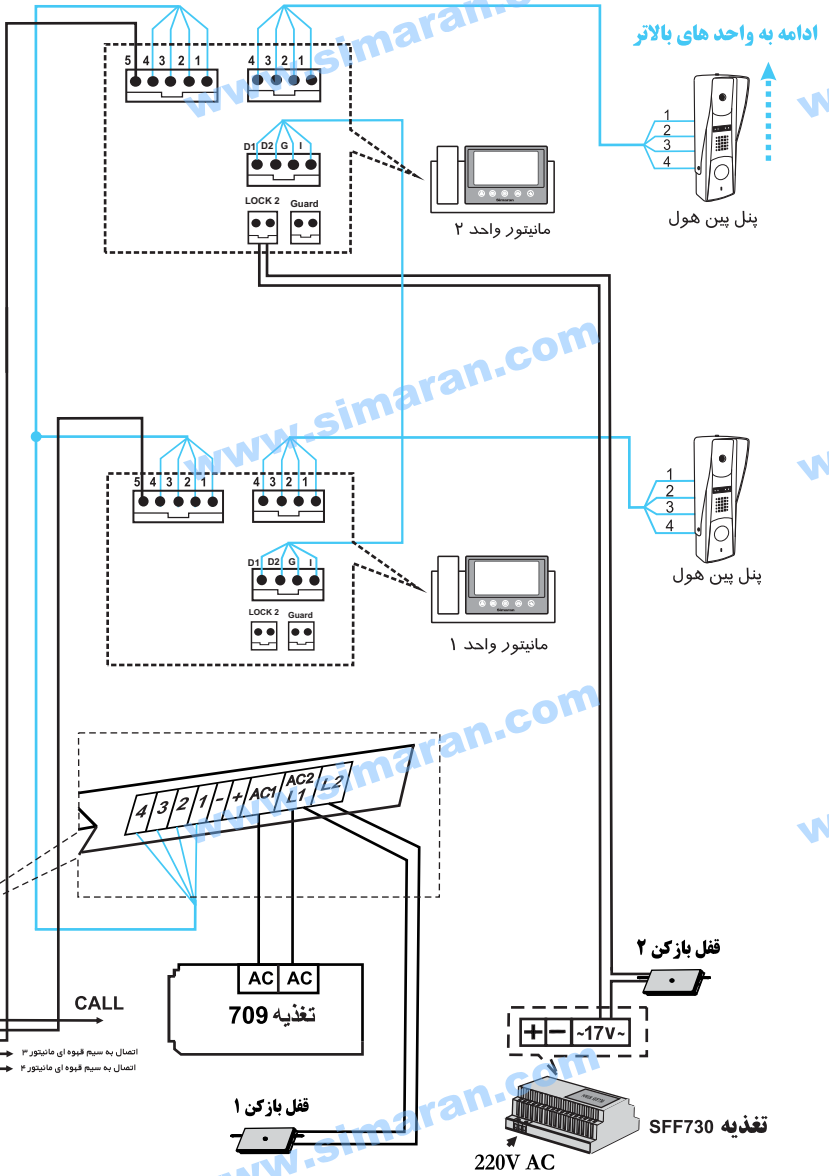

www

www

www

www

توجه : در این روش توجه داشته باشید که نباید سیم خط ۱ به ۵ متصل باشد. (سیم قرمز به قهوه ای)

نحوه سیم بندی با استفاده از سویچر مجتمع :

ادامه به واحد های بالاتر

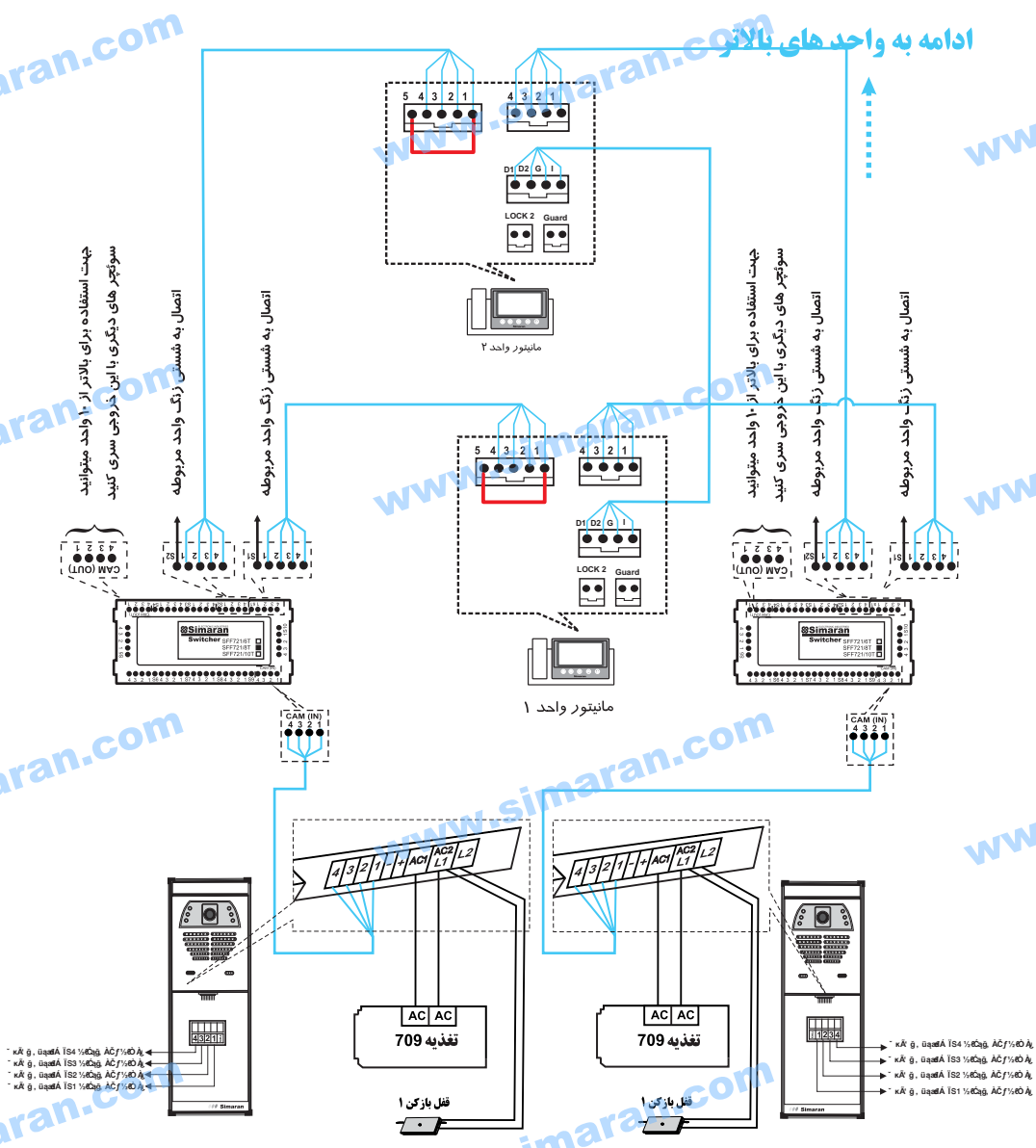

توجه : در این روش توجه داشته باشید که سیم خط ۱ را به ۵ متصل کنید. (سیم قرمز به قهوه ای)

نحوه سیم بندی سیستم کدینگ :

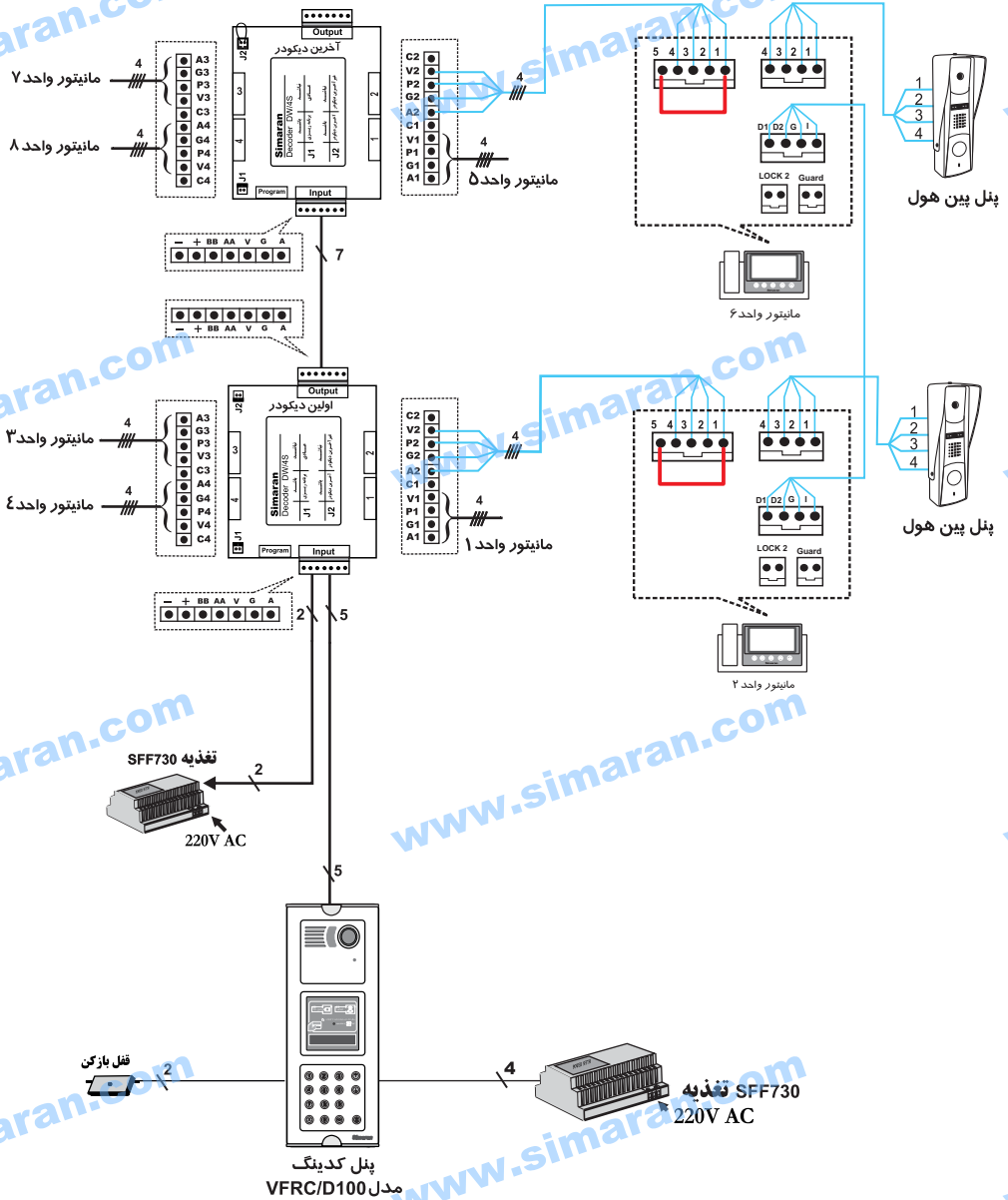





توجه: در این روش توجه داشته باشید که باید سیم خط ۱ به ۵ متصل باشد. (سیم قرمز به قهوه ای)

منوی اصلی :

در حالت Stand by (وقتی Lcd خاموش است) با برداشتن گوشی ، منوی اصلی روی صفحه نمایش داده می شود.



تعریف آیکن

مرور حافظه	 Memory	مشاهده تصویر پنلها	 Monitor
تنظیمات سیستم	 Setting	ارتباط داخلی	 Intercom
		خروج	 Exit

مشاهده تصویر پنلها (Monitor) :

زمانی که مراجعه کننده از طریق پنل ورودی به مانیتور واحد زنگ می زند و یا اینکه از داخل واحد، دکمه آیکن Monitor را لمس کنید ، صفحه ی زیر همراه با تصویر پنل به نمایش در می آید.



تعریف آیکون

ضبط دستی عکس / فیلم	 Record	سوئیچ کردن بین ورودی ها	 Cam 1/2
باز کردن درب ثانویه (پارکینگ)	 Parking	بازگشت به منوی اصلی	 Home
		باز کردن درب پنل ۱ / پنل ۲	 Unlock1



مرور حافظه (Memory) :

در این صفحه می توانید عکس ها یا فیلم های ذخیره شده در حافظه داخلی (Flash) یا SD Card را مرور کنید و همچنین می توانید مد عملکرد حافظه را تنظیم نمایید.



تعریف آیکون

ورود به آیتم انتخاب شده	 Enter	بازگشت به منوی اصلی	 Home
جابجایی نشانگر رو به بالا	 Up	جابجایی نشانگر رو به پایین	 Down

■ پوشه عکسهای حافظه داخلی (Flash) Photo 1 :



تعریف آیکون

پاک کردن عکس در حال مشاهده	 Delete	بازگشت به منوی قبلی	 Menu
عکس قبلی	 Page Down	نمایش تمام عکس های موجود درپوشه بطور پشت سرهم	 Play
		عکس بعدی	 Page Up

■ پوشه عکسهای حافظه خارجی (SD) Photo 2 :



آیکون های موجود دراین صفحه مشابه صفحه Photo 1 هستند.

■ پوشه ی فیلم های ذخیره شده در حافظه خارجی (Video):



آیکون های موجود در این صفحه نیز مشابه صفحه Photo1 هستند ، با این تفاوت که آیکون Play عمل پخش فیلم انتخاب شده را انجام می دهد.

■ تنظیم مد عملکرد (Setting):

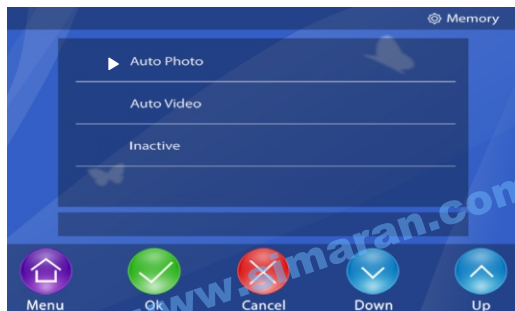

تعریف آیکون

تأیید مد عملکرد انتخاب شده	 Ok	بازگشت به منوی قبلی	 Menu
جابجایی نشانگر رو به پایین	 Down	بازگشت به منوی قبلی بدون تغییر مد	 Cancel
		جابجایی نشانگر رو به بالا	 Up



■ **Auto photo** : در این مد وقتی مراجعه کننده از طریق پنل با واحد تماس می گیرد ، بطور اتوماتیک یک عکس ذخیره می شود.

■ **Auto Video** : در این مد وقتی مراجعه کننده از طریق پنل با واحد تماس می گیرد ، بطور اتوماتیک یک فیلم ۱۵ ثانیه ای با صدا ذخیره می شود. (این مد با وجود حافظه خارجی فعال می گردد.)

■ **Inactive** : در این مد با تماس مراجعه کننده بطور اتوماتیک عکس یا فیلم ذخیره نمی شود و فقط بطور دستی می توان عکس ذخیره کرد .

ارتباط داخلی (Intercom) :



پس از وارد شدن به این صفحه ابتدا کوشی را برداشته سپس برای ارتباط با واحدهای دیگر ابتدا شماره واحد موردنظر خود را انتخاب نمایید و سپس کلید آیکون  را لمس کنید ، و برای تماس با نگهبانی می بایست کلید آیکون  را لمس نمایید .

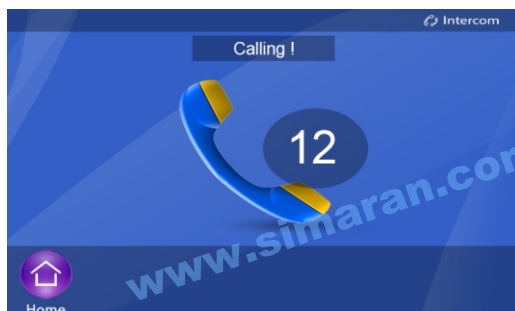

در ادامه برای قطع ارتباط کلید  را لمس نمایید .



تعریف آیکون

جابجایی نشانگر رو به بالا	 Up	بازگشت به منوی قبلی و یا قطع تماس	 Home
برقراری تماس	 Call	تماس با نگهبانی	 Guard
		انتخاب	 Select



تنظیمات سیستم (Setting) :



تعریف آیکون

ورود به آیتم انتخاب شده	 Enter	بازگشت به منوی قبلی	 Home
جابجایی نشانگر رو به بالا	 Up	جابجایی نشانگر رو به پایین	 Down

■ صدای زنگ (Ringtone) :



تعریف آیکون

جابجایی نشانگر رو به عقب	 Backward	بازگشت به منوی قبلی	 Menu
تغییر آیتم انتخاب شده رو به عقب	 Down	جابجایی نشانگر رو به جلو	 Forward
		تغییر آیتم انتخاب شده رو به جلو	 Up

ملودی زنگ پنل ها **Cam Melody** : در این قسمت می توانید یکی از ۱۶ ملودی را جهت زنگ پنل ها انتخاب نمایید .

ملودی زنگ ارتباط داخلی **Intercom Melody** : در این قسمت می توانید یکی از ۱۶ ملودی را جهت زنگ ارتباط داخلی انتخاب نمایید.

حجم صدای زنگ **Loudness** : در این قسمت می توانید حجم صدای زنگ را از سطح ۱ تا ۴ انتخاب کنید.

■ تاریخ و زمان (Date & Time) :

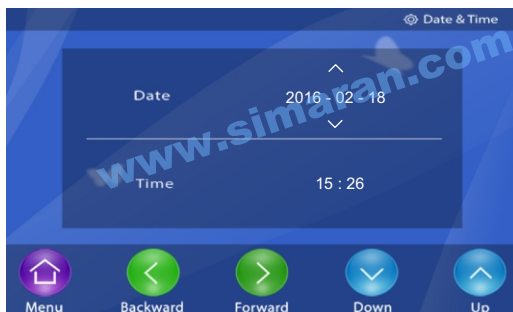

آیکون های موجود در این صفحه ، مشابه صفحه Ringtone هستند.

■ زبان (Language) :

با انتخاب این آیکون وارد صفحه زیر می شوید و می توانید زبان فارسی و یا لاتین را انتخاب نمایید .



و برای برگشت و تأیید آیکون  را لمس کنید.

■ تنظیمات شماره واحد : Set Unit No

با انتخاب این آیتم و لمس دکمه Set Unit No وارد تنظیمات شماره واحد می شوید. و در این قسمت می توانید شماره واحد را تغییر دهید.



در منو زیر رمز 2200 را وارد نمایید و کلید آیکون Enter را لمس نمایید.



تعریف آیکون

تأیید آیتم انتخاب شده	 OK	تغییر آیتم انتخاب شده رو به جلو	 Up
بازگشت به منوی قبلی	 Menu	تغییر آیتم انتخاب شده رو به عقب	 Down
		جابجایی آیتم	 Select

در این قسمت می توانید شماره واحد خود را تغییر دهید و سپس تغییرات خود را با لمس کلید آیکن ثبت نمایید .



تعریف آیکن

تأیید آیتم انتخاب شده	 OK	تغییر آیتم انتخاب شده رو به جلو	 Up
بازگشت به منوی قبلی	 Menu	تغییر آیتم انتخاب شده رو به عقب	 Down
		جابجایی آیتم	 Select

■ فرمت حافظه داخلی (Format Flash) :

با انتخاب این آیتم و لمس دکمه مربوط به آیکن Enter ، تمامی عکسهای ذخیره شده در حافظه داخلی پاک شده و این حافظه فرمت می شود .



■ فرمت حافظه خارجی (Format SD) :

با انتخاب این آیتم و لمس دکمه مربوط به آیکن Enter، تمامی عکسها و فیلم های ذخیره شده در حافظه خارجی (SD) پاک شده و این حافظه فرمت می شود.



■ کپی روی حافظه خارجی (Copy to SD) :

با انتخاب این آیتم و لمس دکمه مربوط به آیکن Enter، تمامی عکسهای حافظه داخلی بر روی حافظه خارجی (SD) کپی می شوند.



■ تنظیمات اولیه (Default Setting) :

با انتخاب این آیتم و لمس دکمه مربوط به آیکن Enter، تمامی تنظیمات، به حالت اولیه کارخانه باز می گردند.



راهنمای رفع اشکالات :

ردیف	اشکال	دلایل احتمالی
۱	سیستم کاملا از کار افتاده است.	برق ورودی قطع است. کلید ON/OFF در وضعیت OFF است.
۲	تصویر سیاه و سفید است.	کنترل رنگ تنظیم نیست.
۳	مانیتور خاموش و روشن می شود.	سیم های میان مانیتور و پنل اتصالی دارد.
۴	صدای رفت و برگشت برقرار است اما تصویری نداریم	سیم شماره ۴ از پنل به مانیتور قطع است.

مشخصات فنی :

AC 100 V - 240 V 50/60 Hz	ولتاژ مورد نیاز
7.3 W	توان مصرفی
LCD رنگی ۷ اینچ / رزولوشن بالا	صفحه نمایش
۱۶ ملودی	صدای زنگ
-10C ... +40C	دمای عملکرد
۲۰۰ عکس داخلی - ۱۰۰۰ عکس و ۱۰۰ فیلم ۱۵ ثانیه ای با صدا (SD کارت 4GB)	حافظه تصویری
۱.۳ کیلوگرم	وزن
۳۱۵ (طول) X ۱۷۳ (ارتفاع) X ۴۵ (ضخامت) mm	ابعاد

maran.com

www.simaran.com

ww

maran.com

www.simaran.com

ww

maran.com

www.simaran.com

ww

maran.com

www.simaran.com

ww